

QUILLCANATA YACHANA 3

19-julio-2007



Tercer texto de lectura para el
quichua de la sierra central del Ecuador

Basado en el texto
Ñaupajman yachashpa catishun
1.982
por Manuela Lema Ch. y José Luis Yuquilema
con asesoramiento técnico del I.L.V.
con agradecimiento

Yachana 1

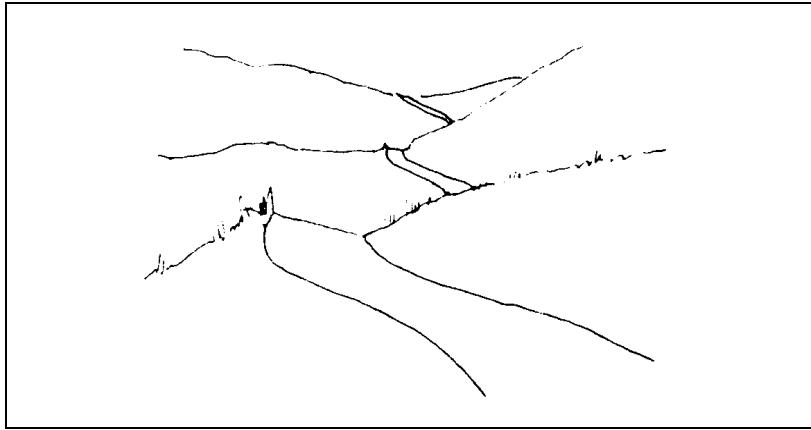

ñan

1

ñan
ña
a

1

a	i	u
ña	ñi	ñu

2

ñ

Cai letraca "eñe" shutimi.

(Cai libroacunapica "i" letra nishcamanta "e" letra ima shina ch'ican nishcatapish, "u" letra nishcamanta "o" letra ima shina ch'ican nishcatapish, quichua rimaipi yachachingapajca mana yachachishunchu.)

(En estos libros no vamos a enseñar la diferencia de pronunciación entre la letra "e" y la letra "i" o entre la letra "o" y la letra "u" en el contexto quichua.)

(Cai yachanacunata ima shina yachachinatapish uchilla numerocuna imata nisha nishcatapish yachangapajca, p'anga 112pi rezangui.)

(Para instrucciones sobre cómo enseñar estas lecciones, y el significado de los números pequeños, véase la página 116.)

ñu	Ñu
ñi	Ñi
ña	Ña

3

ña	ñi	ñu
sa	si	su
ra	ri	ru

4

ñu
puñu

5

ña
ñami

ñu
ñucu

Ñanmanta

¿Maijan ñantataj purinayan?
ñantataj
ñanta

ñanta tutata huasita
ñantataj tutatataj huasitataj

huasitataj
tutatataj
ñantataj

ñantataj
ñanta

ñanta
ñantataj
¿Maijan ñantataj purinayan?

Ñucanchij llajtacunapica ishqui shina ñancunami tiyan. Chai ishqui ñancunaca caicunami: shujca chaquihuan purina ñan, caishujca autocuna purina ñan. ¿Cantaca maijan ñantataj purinayan?

Ñucataca autocuna purina ñantami purinayan. Chai ñanpica jutucunapish mana tiyanchu. Chai ñantaca callpashpish rinallami, mana ñitcarishpa urmanallachu. Chaimi autocunapish callpanllacuna.

Ashtahuancarín chaquihuan purina ñancunaca maita mana puripajchu. Jucuyajpicarin maita mana puri tucunchijllachu, achca lluchca cashcamanta. Shinallataj tutacunapish mana puripajllachu. Ñitcarishpa urmanallami.

Cutin canta tapuni: —¿Maijan ñantataj purinayan?— Alli ñanta purisha nishpaca, quiquinpaj huasiman yaicuna ñantapish sumajta allichipai.

ñ ñ Ñ Ñ

ñan puñu

Ñucanchij

llajtacunapica

ishqui shina

ñancunami

tiyan.

Blank handwriting practice lines for copying the text from the previous page.

Yachana 2

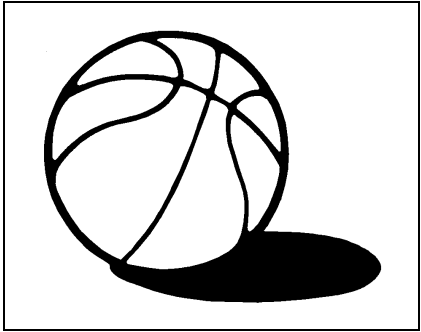

1

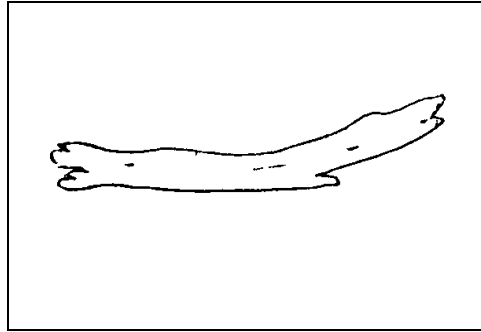

pelota

caspi

pelota
pe
e

1

caspi
cas
as
a

2

a	i	u
as	is	us

e

Cai letraca "e castellana" shutimi.

as
is
us

3

as	is	us
an	in	un
aj	ij	uj

4

c'a	c'u
pa	pu

4

is
iscun

5

us
chus
chuscu

as
aspi
aspina

es
esquina

5

pe
espejo

e
enero

Mamaca yura caspicunata japicun.
caspicunata japicun
japicun

japin yanun riman
japicun yanucun rimacun

japicun
yanucun
rimacun

japicun
japirca

japicun
caspicunata japicun
Mamaca yura caspicunata japicun.

Caspimanta

Mamaca yuracuna chaupipimi caspicunata japicun. Chaimi paipaj churica mamata caparin cashna nishpa:

—Mamita, caspicunata aparishpa utca shamui. Taitaca ñami yapunamanta chayamun—nishpa.

Chaimantami mamaca paipaj churi caparijta uyashpa, huascapi ucalitu caspicunata huatashpa huasiman callpashpa shamun. Mama huasiman chayajpica yayaca mamata rimarca:

—Utca micunata yanui, ñucataca achcatami yarican—nirca.

Shina nijpimi mamaca, pai aparimushca ucalitu caspicunahuan ninata japichishpa micunata yanurca. Mama yanuncamaca taitaca, paipaj yapuna reja caspi chijtarishcatami allichicurca. Chaicamaca mamaca ñami yanurca. Chaipi mamaca yayata cayarca:

—Utca shamui, ñami micunata tucui yanuni—nirca.

Ña huasi ucuman yaicushpa taitaca mamata cashna nirca:

—Mamita ama p'iñaripaichu ñucaca yaricaihuan huañucushpami cantaca rimarircani—nirca.

Shina nijpi mamaca taitahuan alli tucushpa sumajta causarcacuna.

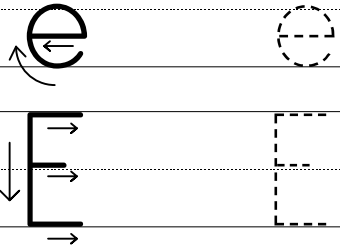

pelota enero

caspi iscun

aspina

Mamaca yura

caspicunata

japicun.

Yachana 3

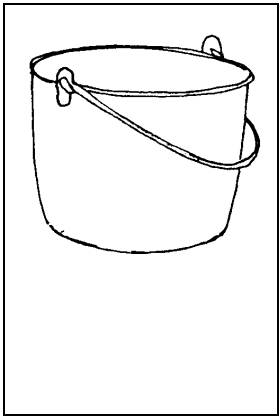

manga

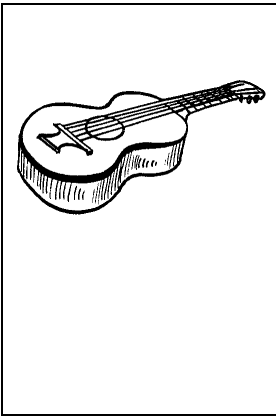

guitarra



ungüi

manga
ga
a

guitarra
gui
i

ungüi
güi
ui

a u i ui
ga gu gui güi

g

Cai letraca "ge" shutimi.

ga Ga
gu Gu
gui Gui
güi GÜi

gu ga gui güi
nu na ni nui
cu ca qui cui

gu
pungu

gu
angu

ga
changa

gui
guish
p'unguishca

güi
singüichij

gui
guiñiyai

Churimi mangata p'aquin.
churimi
churi

6

churi manga llama
churimi mangami llamami

7

llamami
mangami
churimi

8

churimi
churita

9

churi
churimi
Churimi mangata p'aquin.

10

11

Mangamanta

Churimi mangata p'aquin. Ñucanchij llajtapica pascua punllacunami mangapi aisashpa aillucunaman, pascua yanushca micunata huarmicunapish, huahuacunapish carashpa purincuna.

Shinallataj tarpunamanpish micunataca mangapimi apancuna. Yaricajpi micungapaj shuj punllami, shuj ushushica paipaj yaya yapucujpi micunata mangapi aisashpa caranaman ricushca. Ñanta ricujpimi shuj mosoca uchilla rumihuan mangapi shitashca, chai mangaca p'aquirishcami. Chai manga p'aquimantami yayapaj micunaca tucui jicharishca. Chaimantami yayamanca imata mana caranaman ri tucushca.

Chaimantami ushushica, chai mosotaca macasha nishpa caticushca. Chaitami paipaj mamaca ricushpa, chai ushushita cashna nishpa rimashca: —¿Ima nishpataj ñuca churita caticungui?— nijpi, ushushica: —Ñuca mangatami rumihuan shitashpa p'aquipan. Chaimi macasha nishpa caticupani. Cunanca shujtaj mangata cupailla. Ñuca mamaca ñucataca macapangami— nirca.

Shina nijpi chai mamaca: —Ñucaca ima mangatataj cupashari—nirca.

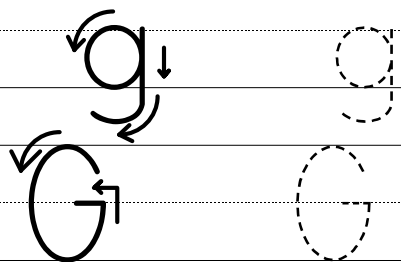

manga

angu

Churimi

mangata

p'aquin.

Yachana 4



chagra

1

chagra

1

huagra

5

rigra

pugyu

pugru

5

chuglla

sagman

chugllu

5

huaglli

jigyacun

tugyarca

5

regla

Shuhuami papa chagrataca tucuchirca. chagrataca tucuchirca tucuchirca	6
---	---

tucuchin	ruran	yanun	7
tucuchirca	rurarca	yanurca	

tucuchirca	8
rurarca	
yanurca	

tucuchirca	9
tucuchin	

	tucuchirca	10
	chagrataca tucuchirca	
Shuhuami papa chagrataca tucuchirca.		

Chagramanta

Sarun huatacunami shuj yayaca paipaj allpapi papata tarpushca. Chai papa chagraca sumajtami p'ucushca carca. Chai papa chagrataca shuhuacunami allashpa tucuchishca carca. Chaimantami yayaca cashna yuyarishca: —Ñuca papa chagrata shuhuacuna ama tucuchichun shuj chugllata rurasha. Chaipi ñuca ushushi tutapish samarishpa purichun— nirca. Chaimantami yayaca shuj chugllata papa chagrapi rurarca.

Yayaca ushushita cashna nirca: —Huahua, papa chagrapimi shuj chugllata ruramuni, shuhuacuna papa chagrata ama tucuchichun. Shina cajpica cunan tuta allcuta pushashpa chaipi samarigripai— nirca. Shina nijpi ushushica allcuta pushashpa tutapi samarinaman rirca.

Chai chugllapi ushushi tutapi samaricujpimi, pai pushashca allcuca runacuna uyarijpi canisha nirca. Chaimi ushushica chugllamanta llujshishpa papa chagrata muyunaman rirca. Chaipica shuhuacunami papa chagrata tucuchicushca carca. Chaimi chai ushushica paipaj allcuman shuhuacunata canichirca. Chaimi papa chagrataca mana tucuchirca.

chagra

huagra

rigra

Chaimi papa

chagrataca

mana

tucuchirca.

Yachana 5

☞ Shimicunata rezashpaca cada shimita paipaj dibujoman huachuhuan tinguigui.
Lea las palabras y una con una línea la palabra que corresponde al dibujo.



quipi

pelota

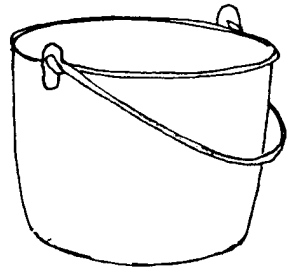

caspi

iscun

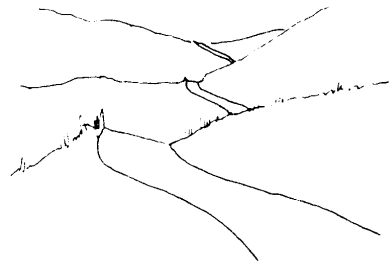

manga

changa

☞ Cada dibujo ucupi ima cashcata ricuchij shimita quillcangui.

Mire cada dibujo y escriba abajo la palabra correspondiente.

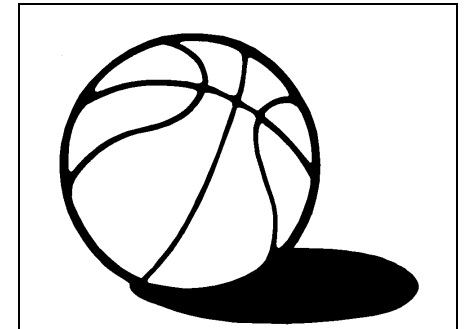
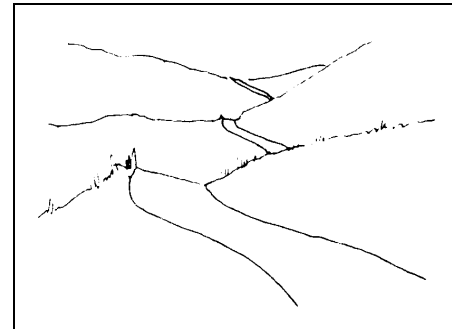
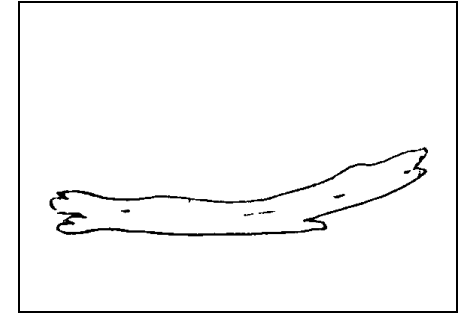
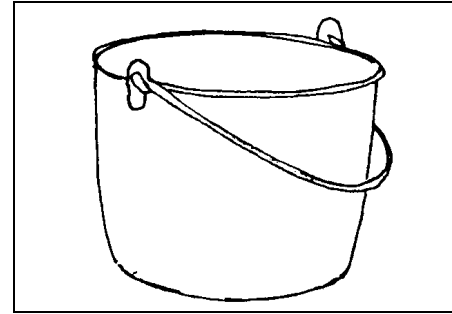

✎ Ucupi tiyaj shimicunamanta agllashpa chushajpi jundachingui.
Escriba lo que falta en el espacio, escogiendo de las palabras dadas al fondo.

1. ¿Maijan _____ purinayan?

2. Mamaca yura _____
japicun.

3. Churimi _____ p'aquin.

4. Chaimi papa _____ mana
tucuchirca.

caspicunata

chagrataca

ñantataj

mangata

✎ (Tucuita rezana, ladopi quillcana.)

(Lea todo, cópialo al lado.)

caspi

maqui

ñan

manga

q'uiipa

ñucu

puñu

Yachana 6

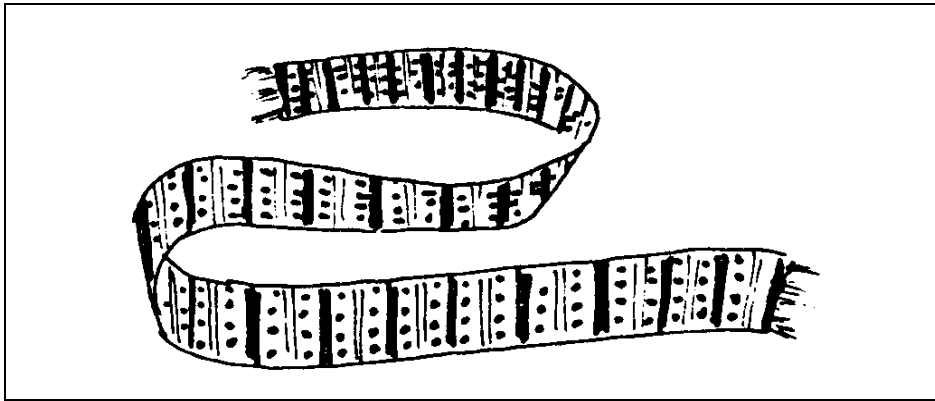

chumbi

1

chumbi
bi
i

1

chumbi
chum
um
u

u i a
bu bi ba

2

u i a
um im am

b

Cai letraca "be larga" shutimi.

bu Bu
bi Bi
ba Ba

3

um
am
im

ba bi bu
ja ji ju
sa si su

4

im am um
ij aj uj
is as us

bai
baita

5

ba
bas
jabas

sa
sam
sampi

um
jum
jumbi

5

am
amsa

im
imbu

Chumbimanta

Yayaca puchcacunahuanmi chumbita ahuan.
puchcacunahuanmi
puchcacuna

6

puchcacuna sisacuna papacuna
puchcacunahuan sisacunahuan papacunahuan

7

papacunahuan
sisacunahuan
puchcacunahuan

8

puchcacunahuan
puchcacunata

9

puchcacuna
puchcacunahuanmi
Yayaca puchcacunahuanmi chumbita ahuan.

10

Ñucanchij llajtapica Cacha llajta
runacunami sumaj murujlla chumbicunata
ahuanata yachancuna. Chai chumbicunataca
cashnami ahuncuna.

Puntaca tucui laya sumaj
puchcacunatami caupuncuna shuj sijsijpi.
Chai puchcacunaca puca, quillu, yuraj, yana,
lacre, tucui layami. Chai puchcacunatami
ñañujllata caupuncuna. Chai huashami, chai
caupushca puchcacunahuan sumaj
chumbicunata ahuncuna. Chai
chumbicunatami tucui huarmicuna charinchij.

Shinallataj chumbica llullu huahuacunata
maitunapajpish allimi, huahuacunapaj cunga
tullu ama p'aquirichun. Ñaupamamitacunaca
llullu huahuacuna ama curcu huiñachun
nishpami llullu huahuataca alli armachishpa
sumajta llachapacunahuan maquicunatapish
chaquicunatapish pilluchishpa chumbihuan
maitujcuna carca. Shinallataj cunan
punllacunapish maijan mamitacunallami
chumbihuan maituncuna, maijancunaca
llachapacunallahuanmi pilluchincuna.

b b B B

chumbi jumbi

imbu pamba

Chai

chumbicunataca

cashnami

ahuancuna.

Blank handwriting practice lines for the letter 'C'.

Yachana 7

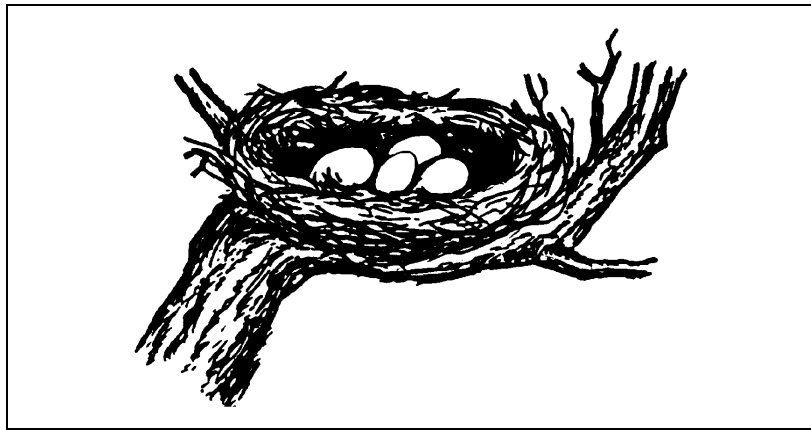

tazin ¹

tazin	¹
zin	
zi	
i	

a	i	u	²
za	zi	zu	

z	Cai letraca "zeta" shutimi.
----------	-----------------------------

(Cai yachanapi tiyaj "z" letracunaca mana castellano shinachu rimashca.) (Ningún caso de la letra "z" en esta lección se pronuncia como en español, sino que la "z" tiene un sonido sonoro, igual como su sonido en el portugués, el francés, o el inglés. En palabras nativas del quichua esta letra siempre tiene este sonido sonoro, y también es muy frecuente en palabras prestadas del español, conservando su pronunciación antigua.)

zu	Zu	³
zi	Zi	
za	Za	

za	zi	zu	⁴
ma	mi	mu	
ta	ti	tu	

zi	⁵	za
bizi		q'uiza

zu	⁵	za
ashnuzu		zazan

zu	⁵	zu
zuyu		zun
		puzun

¿Maijantaj alli cazuj alli yuyaiyuj runaca canga?
cazuj

6

ruran	cazun	catin
ruraj	cazuj	catij

7

ruraj
cazuj
catij

8

cazuj
cazurca

9

cazuj
¿Maijantaj alli cazuj alli yuyaiyuj runaca canga?

10

Alli runamanta mana alli runamantapish

⁴⁵ ¿Maijantaj alli cazuj alli yuyaiyuj runaca canga? Amoca paipaj runacunaman carachun, ricuchun saquijpi, chaita alli cazujmi alli runaca. ⁴⁶ Imalla rurana cashcata alli ruracujta amo shamushpa japijpica, chai runaca cushi-cungami. ⁴⁷ Chashna alli ruracushcamantaca, amoca tucui ima charishcacunata ricuj cachunmi chai runataca churanga, chashnami canga. ⁴⁸ Ashtahuanpish chai runaca millai cashpaca: 'Ñuca amoca manaraj shamungachu' nishpa, shungupi yuyangachari. ⁴⁹ Chashna yuyashpaca, amopaj caishuj runacunata macashpa, machajcunahuan ubyashpa, micushpa puri callaringachari. ⁵⁰ Chashna puricujpica, pai mana yuyai puricushca punllapimi amoca tigramunga. ⁵¹ Pai tigramushpaca, chai runataca llaquinayajta macashpa, mishqui shimi jayaj shungucunallahuantaj achcata llaquichishca cachun cachangami. Chaipica achcata huacangami, quirupish caniringami.

z z

Z Z

tazin bizi

¿Maijantaj alli

cazuj alli

yuyaiyuj

runaca canga?

Yachana 8

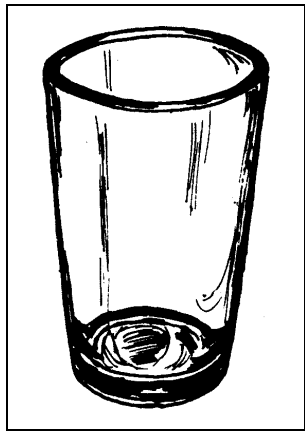

1

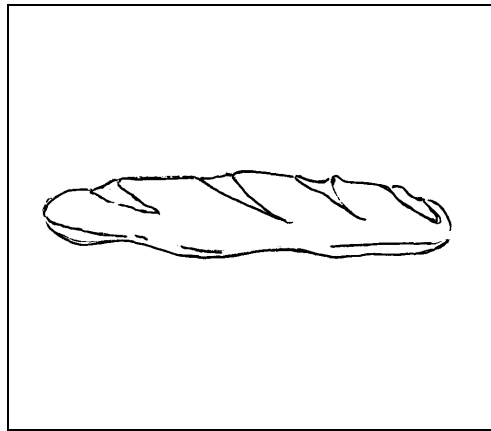

vaso

tanda

vaso
va
a

1

tanda
da
a

a u i
va vu vi

2

a i u
da di du

v

Cai letraca "ve corta" shutimi.

d

Cai letraca "de" shutimi.

(Cai "v" letraca "b" letra shinallatajmi nishca. Castellano rimaimanta japishca shimicunapimi ricurin. Cai shimicunaca cunan quichua shimicunami.) (La letra "v" se pronuncia igual como la "b". Se usa para escribir palabras prestadas del español, aunque muchas de estas palabras ahora son parte del idioma quichua igual como cualquier otra palabra.)

du Du
di Di
da Da

3

vu Vu
va Va
vi Vi

da du di
va vu vi
ta tu ti
pa pu pi
na nu ni

4

4

de
dedo

5

du
jundu

da
panda

vi
gavilla

5

ve
vezino

vo
chivo

viu
viuda

5

va
valij

Tandata cashna rurangui.
rurangui.

6

ruran yanun churan
rurangui yanungui churangui

7

rurangui
yanungui
churangui

8

churangui
churashca

9

Tandata cashna rurangui.
rurangui.

10

Tandamanta

¿Tandata ruranata yachanguichu?
Tandata cashna rurangui: Asha trigo cutahuan, cachihuan, yacuhuan levadurasuan chapungui. Chai huashaca maquihuan sinchita tacashpa, tacashpa chaputa rurangui. Ashtahuanpish chai chapuca chaquishcallami cana, mana yacujlla, mana sangullachu cana. Chai chaputa rurashca q'ui-paca ashata shuyangui, chai chapu miraringacama. Ña mirarijpica cutin maquihuan chapungui. Chai q'ui-paca uchilla llushpacunata rurashpa latapi churangui. Latapi churashca huashami nina rupacun jurnupi churana, tanda cusarichun. Chai huashami micuna.

Ashtahuanpish cunan punllacunacarin tucui runacunami machca chapu micunata cungarishpa tandallata randishpa mishqui yacuhuan micunchij. Cunancarin tandacunapish achca cullquimari valin. Mana randi tucunchijchu. Shinashpaca tandata ama randicungapajca, tandata ruranata yachapangui.

d d D D

v v V V

tanda vaso

dedo valin

¿Tandata

ruranata

yachanguichu?

Blank handwriting practice lines for copying text from the previous page.

Yachana 9

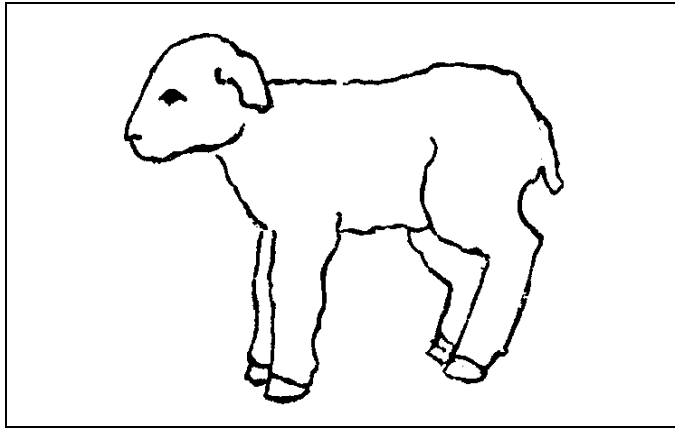

batyuj

1

batyuj
tyuj
tyu
u

1

a	i	u
tya	tyi	tyu

2

ty

Cai letraca
"atya" shutimi.

(Chimborazopi, Bolivarpi, Cotopaxipi, Tungurahuapi cai "ty" letraca ch'ican layami nishca. Maijan comunidacunapica "t" letra shinallatajmi rimashca. Ashtahuan comunidacunapica "ch" letra shinallatajmi rimashca. Chashna cajpica, maijan comunidacunapica cai "ty" letraca ch'icanmi rimashca. Chaimantaca maijan comunidacunapi "batyuj" nincunami, maijan comunidacunapi "batuj" nincunami, ashtahuan shujtaj comunidacunapi "bachuj" nincunami.)

(Esta letra "ty" tiene bastante variación de pronunciación en las diferentes comunidades de la sierra central. En algunas comunidades la "ty" se pronuncia así como se escribe, como "ti" en "tiene". En otras comunidades se pronuncia como una simple letra "t". Pero en muchas comunidades se pronuncia igual como la letra "ch". Así que en algunas comunidades dicen batyuj, en otras batuj, pero en muchas comunidades dicen bachuj.)

tyu	Tyu
tyi	Tyi
tya	Tya

3

tya	tyi	tyu
cha	chi	chu
ta	ti	tu

4

tya
batya

5

tya
tyaparicun

tyu
tyuj
tyujtyuj

5

tyu
Tyuma

Chai batyujca sumaj millmatami charishca.
millmatami charishca
charishca

6

charin	tiyan	yanun
charishca	tiyashca	yanushca

7

charishca
tiyashca
yanushca

8

charishca
charingui

9

	charishca
	millmatami charishca
Chai batyujca sumaj millmatami	charishca.

10

Batyujmanta

Ñaupá punllacunapimi shuj uchilla yuraj batyuj tiyashca nin. Chai batyujca sumaj yuraj millmatami charishca. Ashtahuanpish chai uchilla batyujca mama illajmi cashca. Mama illaj cashpami ima lecheta mana chuchui tucushpa sachá ucupi q'uihuata micushpa puricurca. Chai batyujca sachá ucupi puricushpami, ñapish shuj atujhuan tuparca. Chai atujca yaricaihuanmi carca. Chai atujca batyujta ricushpaca: —Cunantajca chai batyujtaca micushatajmi— yuyashpa batyujpajman c'uchuyarca.

Ashtahuanpish chai batyujca aichapish illajlla, tullucunalla jundashcami carca. Atuj batyujpajman c'uchuyajpica, batyujca achcatami mancharirca, —Micungami— yuyashpa.

Atujca batyujta cashna nirca: —Ñucaca yaricaihuanmi cani, cunantajca cantaca micushatajmi— nirca.

Shina nijpi batyujca atujta cashna nirca: —Ama ñucata micuhuaichu. Ñuca mama mana caipi cajpimi, ima lecheta mana chuchui tucushpa tullulla cani. Ashtahuanpish pusaj punllata ñuca mamapaj lecheta chuchushpa tigramugrishá. Chai punllacunacama shuyapai— nirca.

Shina nijpi atujca: —Shinashpaca caillapitajmi shuyacusha. Utca tigramugri— nishpa cacharca.

Chashnami batyujca atujta umashpa rirca.

batyuj batya

tyaparicun

Tyuma

Chai batyujca

sumaj

millmatami

charishca.

Blank handwriting practice lines for copying the text from the previous page.

Yachana 10

☞ Shimicunata rezashpaca cada shimita paipaj dibujoman huachuhuan tinguigui.
Lea las palabras y una con una línea la palabra que corresponde al dibujo.

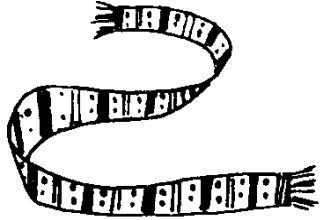

tazin

chuglla

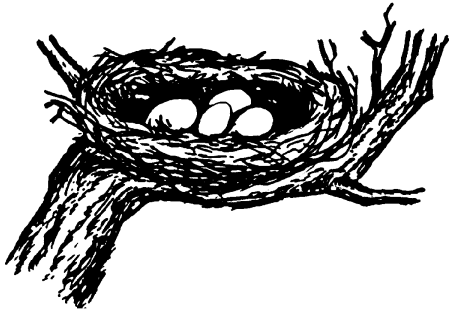

p'ala

bizi

chagra



chumbi

☞ Cada dibujo ucupi ima cashcata ricuchij shimita quillcangui.

Mire cada dibujo y escriba abajo la palabra correspondiente.

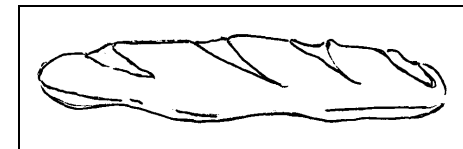
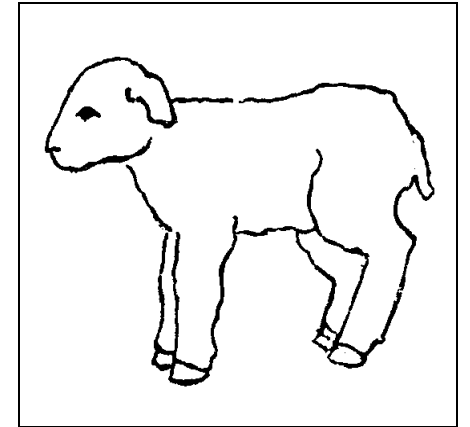
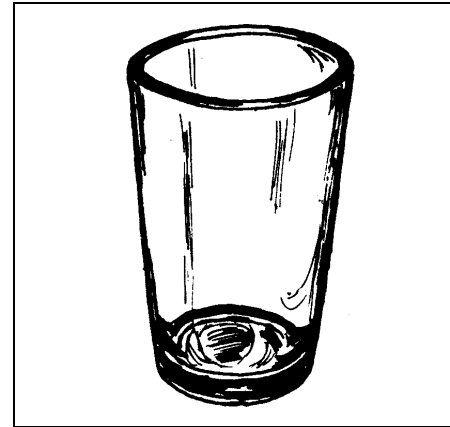
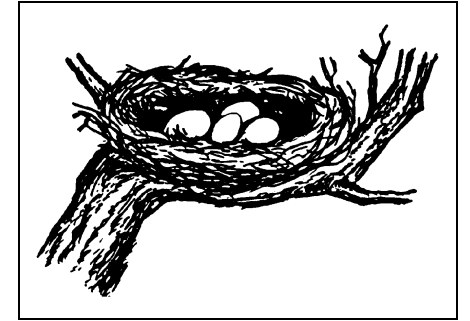
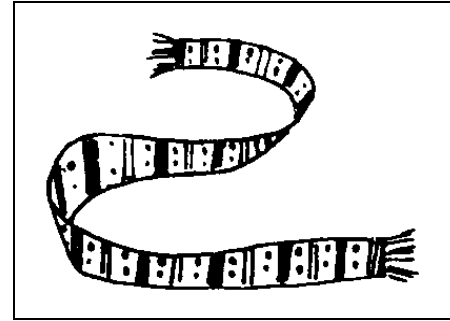

✍ Ucupi tiyaj shimicunamanta agllashpa chushajpi jundachingui.
Escriba lo que falta en el espacio, escogiendo de las palabras dadas al fondo.

1. Yayaca _____ chumbita
ahuan.

2. ¿Maijantaj alli _____ alli
yuyaiyuj runaca canga?

3. ¿Tandata _____
yachanguichu?

4. Chai batyujca, sumaj _____
charishca.

ruranata

millmatami

puchcacunahuanmi

cazuj

✍ (Tucuita rezana, ladopi quillcana.)

(Lea todo, cópialo al lado.)

chagra

chuglla

chumbi

tazin

huagra

meza

bizi

Yachana 11

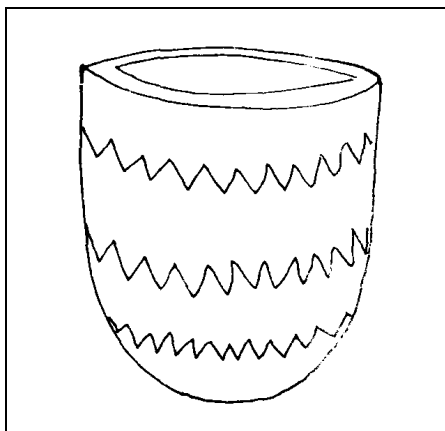

pilchi



gentecuna

1
pilchi
pil
pi
i

1
gentecuna
gen
ge
e

2
i a u
il al ul

2
i
gi

3
ul
al
il

3
gi
ja
ju

4
il al ul
in an un
ij aj uj

4
gi
li
ti

5
il
chil
chilca

5
al
cal
calcha

5
gi
gil
vigilia

5
ge
gel
ángel

5
gi
gio
colegio

Cai "g" letraca "i" letrapaj ñaupaj "e" letrapaj ñaupaj "j" letra shinallatajmi nishca. Castellano rimaimanta japishca shimicunapimi ricurin. Cai shimicunaca cunan quichua shimicunami. La letra "g" se pronuncia igual como la "j" ante las letras "i" o "e". Se usa para escribir palabras prestadas del español, aunque algunas de estas palabras ahora son parte del idioma quichua igual como cualquier otra palabra.

Mamapish pilchitaca charij cashca.
mamapish
mama

6

mama	taita	tanda
mamapish	taitapish	tandapish

7

tandapish	8
taitapish	
mamapish	

mamapish	9
mamaca	

mama	10
mamapish	
Mamapish pilchitaca charij cashca.	

Pilchimanta

Ñaupá taitacunami pilchicunataca charijcuna cashca. Chai pilchicunapimi ñaupá taitacunaca asuata raquiycuna cashca. Shinallataj huarmi mamacunapish, pilchitami mai bodacunamanpish huanllanapaj apashpa rijcuna. Mana cunan punllacuna shina latucuna tiyajchu cashca. Ashtahuanpish cunan punllacunaca pilchicunaca chingaricunmi. Pilchipi micunata carajpica maquica mana rupancho. Ñaupá punllacunaca micunapajpish, yacuta ubyanapajpish, asuata raquinapajpish pilchillami tiyaj gentecuna nincunami. Ashtahuanpish cunan punlla q'uipa huiñai huahuacunaca mana rijsincunachu.

pilchi gentecuna

calcha chilca

Ñaupá

taitacunami

pilchicunataca

charijcuna

cashca.

Blank handwriting practice lines consisting of a solid top line, a dashed middle line, and a solid bottom line, repeated multiple times.

Yachana 12

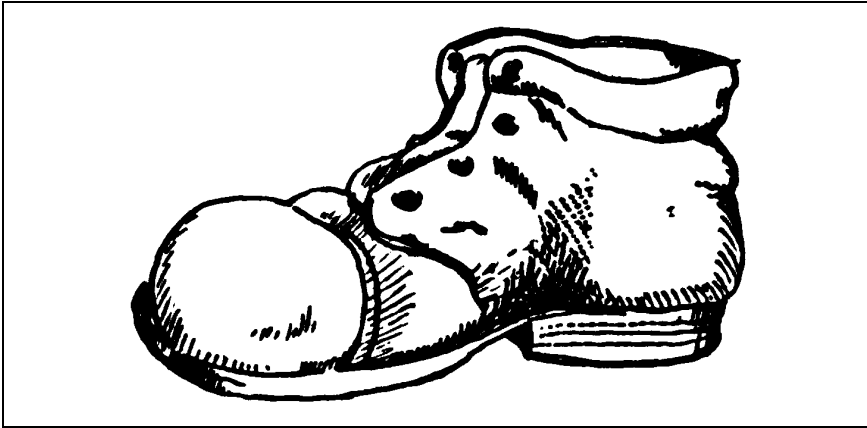

zapato

1

zapato¹
za
a

Castellano rimaipica cai “z” letraca letra “s” shinami rimashca. Chaimantami cai yachanapi castellanomanta japishca shimicunapi “s” shinami rimashca.

En castellano la letra “z” se pronuncia como “s”, y no como la “z” del quichua. Por eso, en esta lección se ven palabras prestadas del español en que la “z” se pronuncia como “s”.

za⁵
plaza

zo
marzo

uz⁵
luz

za
danzacun

za⁵
zaguan

za
zan
zanja

zo⁵
zorro

za
zam
zampoña

za⁵
alzarca

za
lanza

Jatun micuimanta Jesús parlashcamanta

¹⁵ Jesús chashna nijta uyashpaca, mezapi paihuan tiyacujcunamanta shujca:

—Pipish Dios maipi mandacunpi micunata micujca, cushimi canga— nirca.

¹⁶ Chashna nijpica, Jesusca cashnami nirca:

—Shuj runami jatun micuita rurasha nishpa achcacunata shamupanguichij nirca. ¹⁷ Ña boda

chayamujpica, paipaj runata: `Ñami tucui allichishca, shamupaichijlla nigri' nishpami cacharca. ¹⁸ Chashna cayanaman cachajpica tucuicunami caita chaita nirca.

Shujca: `Cunanllamari allpata randircani. Chaitamari ricunaman ricuni. Chaimantami mana shamui tucuni

nigripai' nircami. ¹⁹ Cutin shujtajca: `Ñucaca chungu huagratahari randircani. Chai randishca

huagracunahuanmari yapushpa ricucuni. Chaimantami mana shamui tucuni nigripai' nircami. ²⁰ Cutin shujca:

`Ñucaca cunanllamari cazararcani, chaimantami mana shamui tucuni nigripai' nircami. ²¹ Chashna ninacujpica

amo cachashca runa tigramushpaca, paicuna imalla nishcatami amoman huillarca. Chashna huillajpimi,

amoca achcata p'iñarishpa: `Shinashpaca, cunantaj rilla. Plazacunapi, pueblo ñancunapi puricuj huajchacunata,

mana imata rurai tucuj unguhcacunata, patojocunata, ñahui mana ricujcunata pushamugri' nirca. ²² Amopaj

runaca ña tucui pushamushca q'uiyaca: `Amo, ñami can mandashca shina pushamuni, manaraj jundanchu'

nircami. ²³ Chashna nijpi amoca: `Shinashpaca mai ñancunata ricujcunata, mai zanja c'uchupi puricujcunata

caiman yaicuchimugri, cai ñuca huasipi jundachun. ²⁴ Cancunaman huillanimi: Ñaupaman ñuca

cayashcacunaca shujllapish manataj cai ñuca micuitaca micungacunachu' nircami— nishpami parlarca.

Plazacunapi huajchacunata pushamugri.
pushamugri

6

pushamun randin ricun
pushamugri randigri ricugri

7

pushamugri
randigri
ricugri

8

pushamugri
pushamurca

9

pushamugri
Plazacunapi huajchacunata pushamugri.

10

zapato

plaza

zanja

luz

Plazacunapi

huajchacunata

pushamugri.

Yachana 13

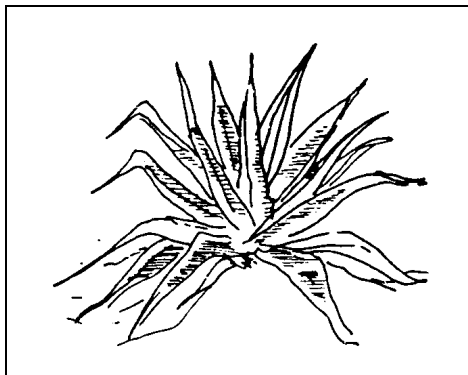

tsahuar



cinta

tsu Tsu
tsi Tsi
tsa Tsa

tsa tsi tsu
ba bi bu
na ni nu

ci
li
ti

tsahuar
tsa
a

cinta
cin
ci
i

a i u
tsa tsi tsu

i
ci

tsi
tsilij

tsu
c'atsu

ce
cebada

tsa
tsag
tsagmana

ce
cer
alcacer

cie
cielo

ts Cai letraca "atsa" shutimi.

Cai "c" letraca "i" letrapaj ñaupaj "e" letrapaj ñaupaj "s" letra shinallatajmi nishca. Castellano rimaimanta japishca shimicunapimi ricurin. Cai shimicunaca cunan quichua shimicunami. La letra "c" se pronuncia igual como la "s" ante las letras "i" o "e". Se usa para escribir palabras prestadas del español, aunque muchas de estas palabras ahora son parte del idioma quichua igual como cualquier otra palabra.

Mamaca tsahuarta tarpucun.
tarpucun

6

tarpun micun apamun
tarpucun micucun apamucun

7

tarpucun
micucun
apamucun

8

tarpucun
tarpushca

9

tarpucun
Mamaca tsahuarta tarpucun.

10

Tsahuarmanta

Mamaca tsahuarta tarpucun. Tsahuar tarpushca c'uchupimi taitaca tsagmacun. Huaquin llajtacunapica tsahuarca mana huiñanchu. Tarpujpipish chaquirishpa chingarinllami.

Ñaupá yuyaj mamitacunami tsahuartaca randijcuna cashca. Randishca q'ui-paca rumihuanmi tacajcuna carca, puscú llujshingacama. Ña puscú llujshijpimi yacupi churajcuna cashca. Chai tsahuar puscú yacuhuanmi umata armajcuna carca. Manaraj jabón tiyajpimi tsahuarhuan armajcuna. Cunan punllacunaca ña mana tsahuarhuan armancunachu. Shinallataj coshtalcunata, uma ajcha huatarina cintacunata, chumbicunata-pish tsahuarhuanmi tajshajcuna carca. Ñuca llajtapi ricushcatami parlani. Cambaj llajtapi tsahuarhuan mana armajta ricushpaca manachari chiquinguichu.

cinta

cebada

tsahuar

tsupana

Tsahuar tarpushca

c'uchupimi taitaca

tsagmacun.

Yachana 14

☞ Shimicunata rezashpaca cada shimita paipaj dibujoman huachuhuan tinguigui.
Lea las palabras y una con una línea la palabra que corresponde al dibujo.

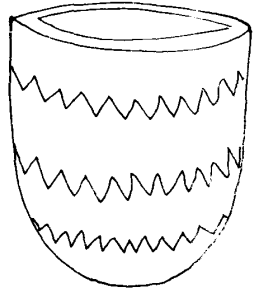

zapato

panda

pilchi

cinta

tsilij

tsahuar

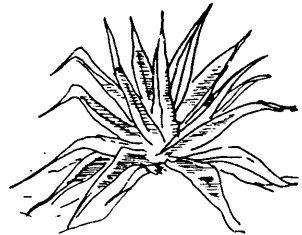

☞ Cada dibujo ucupi ima cashcata ricuchij shimita quillcangui.

Mire cada dibujo y escriba abajo la palabra correspondiente.

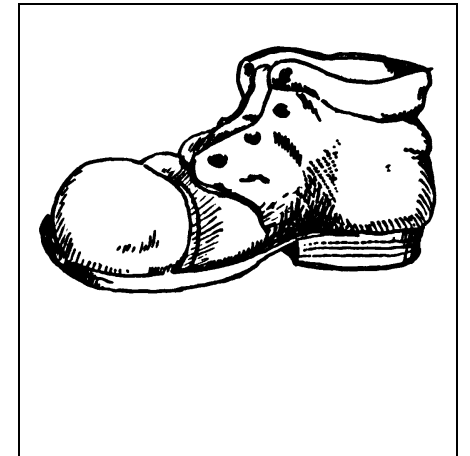
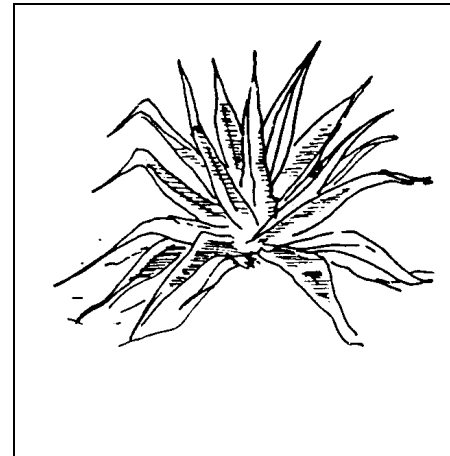
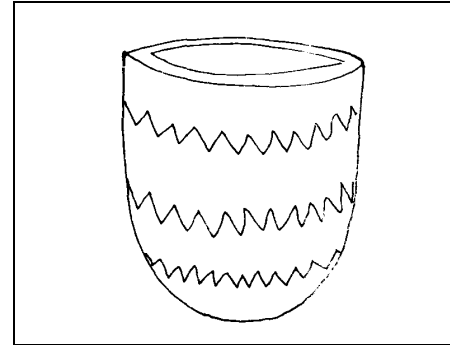

✎ Ucupi tiyaj shimicunamanta agllashpa chushajpi jundachingui.
Escriba lo que falta en el espacio, escogiendo de las palabras dadas al fondo.

1. Mamapish _____ charij
cashca.

2. Plazacunapi huajchacunata
_____.

3. Mamaca _____ tarpucun.

pushamugri

pilchitaca

tsahuarta

✎ (Tucuita rezana, ladopi quillcana.)

(Lea todo, cópialo al lado.)

cinta

chilca

gentecuna

pilchi

tsahuar

c'atsu

Yachana 15



1



ch'imba

familia

ch'imba
ch'im
ch'i
i

1

familia
fa
a

a u i
ch'a ch'u ch'i

2

i a u
fi fa fu

ch'

Cai letraca "che aspirada" shutimi.

f

Cai letraca "efe" shutimi.

(Chimborazopi, Bolivarpi, Cotopaxipi, Tungurahupica cai ch' letraca ni mai ladopi mana castellano ch letra shinachu rimashca.)

(En ninguna parte de la sierra central se pronuncia la ch' como la ch del español, sino bien diferente, como una ch seguida por aspiración, así que el profesor nunca debe pronunciarla como una simple ch, sino que debe seguir la pronunciación de los alumnos, o si es quichuahablante nativo de la sierra central o sur, su propia pronunciación natural.)

(Quichua rimaipi cai f letraca huaquinpica p' letra shinami rimashca.)

(Todas estas palabras son prestadas del español, y por eso acostumbran escribirse con f, pero en muchas comunidades, en las palabras que son más establecidas en el idioma quichua la f se pronuncia como si fuera una p'.)

ch'u Ch'u
ch'a Ch'a
ch'i Ch'i

3

fu Fu
fa Fa
fi Fi

ch'i ch'a ch'u
fi fa fu
li la lu
si sa su

4

ch'a
ch'ahuan

5

ch'i
ch'ican

ch'u
ch'uzu

flau
flauta

5

fo
foco

fi
fila

fe
febrero

5

fi
firma

fle
flecós

Rut 2:1-13: Boozpaj cuzichapi Rut ch'alagrishcamanta

¹ Noemica Belenpica, paipaj huañuj cusa Elimelec-mantapish familiacunata charircami. Chai familiacunapurapimi, achcata charij Booz shuti runa tiyarca.

² Shuj punllami Rut huarmica, paipaj suegra Noemitaca:

—Maijancuna cuzichacushpa pambapi urmachishcallatapish ch'alagrishchun saquihuanguipishchari. Ch'alana-man cachahuai— nijpi, paipaj suegraca:

—Rilla ñuca huahua— nircami.

³ Shina nijpi ch'alanaman rishpaca, cuzichajcuna urmachishca cebadatami ch'alarca. Pai ch'alacushca allpayuj runaca, Elimelec runapaj familiapura Booz shuti runami cashca carca. ⁴ Booz runa Belenmanta shamushpaca, cuzichajcunataca:

—Mandaj Dios cancunahuan cachun— nircami.

Chashna nijpica cuzichajcunapish:

—Mandaj Dios canta bendiciachun— nircacunami.

⁵ Chai q'uiupami Boozca, paita servij cuzichajcunapaj q'uiputaca:

—Chai ch'alacuj solteraca ¿pipaj ushushitaj?— nishpa tapurca.

⁶ Shina nijpimi cuzichajcunapaj q'uiputaca:

—Cai huarmica Moab llajtamanta Noemí tigramucujpimi, paihuan shamushca. ⁷ Cuzichacujpi urmashca cebadata, gavilla chaupipi ch'alachun saquihuai nishpami mañarca. Paica ashallatapish mana samashpami, tutamantamanta cunancama ch'alacunlla— nircami.

⁸ Shina nijpimi Boozca, Ruttaca cashna nirca:

—Uyai ñuca huahua, shujtajcunapajpica ama ch'alagringuichu, ñucata cullqui jahua servij huarmicunahuan caipi saquinguilla. ⁹ Cuzichajcuna maipimi cuzichacun, chaiman catishpa ri. Canta ama pi p'iñachichunpish, ñucata cullqui jahua servijcunataca ñami mandarcani. Yacunachishpish, ñucata cullqui jahua servijcuna puñucunapi apamushca yacuta japishpa ubyagringuilla— nircami.

¹⁰ Rutca diosolopagui ningapajmi, Boozpaj ñaupajpi cungurishpa pambacama cumurirca. Chashna cumurishpami:

—Ñuca shujtaj llajtamanta cajpipish ¿ima nishpataj llaquihuanguiri?— nirca.

¹¹ Shina nijpimi, Boozca cashna nirca:

—Cambaj cusa huañujpipish, cambaj suegrata llaquishpa paipaj imallata rurashcataca yachaniami. Cambaj yaya mamatapish, can huacharishca llajtatapish saquishpami, can mana rijsishcacunahuan causangapaj shamushcangui. ¹² Can chashna alli cashcamantaca, Mandaj Dios canmanca tucui ima allicunatapish cushca alli canman, israelcunata* Mandaj Diosllataj canta huaquichichunmi paipaj alas ucuman shamushcangui— nircami.

¹³ Shina nijpimi Rutca:

—Ñuca amito, ñucaca cullqui jahua canta servij huarmicuna shinallapish mana canichu. Shina cajpipish, canta servij ñucataca sumajta rimashpami, ñuca shungutaca cushichingui— nircami.

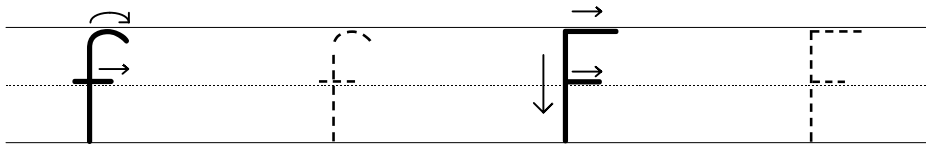

foco fila

ch'ahuan

Chai ch'alacuj

solteraca

¿pipaj

ushushitaj?

A series of blank handwriting practice lines on page 85. Each line set consists of a solid top line, a dashed middle line, and a solid bottom line, providing a guide for letter height and placement.

Yachana 16



t'iyu

1

t'iyu	1
t'i	
i	

i	a	u	2
t'i	t'a	t'u	

t'	Cai letraca "t aspirada" shutimi.
----	-----------------------------------

(Ecuador urcucunapica cai t' letraca ni mai ladopi mana t letra shinachu rimashca.)
 (En ninguna parte de la sierra se pronuncia la t' como la t del español, sino bien diferente, como una t seguida por aspiración, así que el profesor nunca debe pronunciarla como una simple t, sino que debe seguir la pronunciación de los alumnos, o si es quichuahablante nativo de la sierra, su propia pronunciación natural.)

t'u	T'u	3
t'a	T'a	
t'i	T'i	

t'i	t'a	t'u	4
ni	na	nu	
si	sa	su	

t'a	5
t'amu	

t'i
t'im
t'imbucun

t'u	5
t'utu	

t'u
t'unina

T'iyu allpa jahuallapi huasichij runa shinami.
huasichij

6

mama	taita	tanda
mamapish	taitapish	tandapish

7

tandapish
taitapish
mamapish

8

mamapish
mamaca

9

T'iyu allpa jahuallapi huasichij runa shinami.
huasichij

10

11

Mateo 7:24-27:
Jesús ishqui huasichijcunahuan
ch'imbapurashcamanta

²⁴ Maijanpish cai ñuca yachachishcata uyashpa rurajca, alli yuyaiyujmi. Paica yacu rumicuna jahuapi huasichij runa shinami. ²⁵ Chashna huasichishca q'uipa achcata tamyajpica, yacucuna jatarishpa achca huaira shamushpa chai huasita urmachisha nircami. Chashna cajpipish, yacu rumicuna jahuapi shayachishca cashcamanta chai huasica mana urmarcachu. ²⁶ Maijanpish ñuca yachachishca cai shimicunata uyashpapish manataj rurajca, t'iyu allpa jahuallapi huasichij yuyai illaj runa shinami. ²⁷ Chashna huasichishca q'uipa achcata tamyajpi, yacucuna jatarishpa achca huaira shamushpa chai huasita urmachijpica, jatun mancharina llaquimi tucurca.

pilchi chilca

calcha

Ñaupá

taitacunami

pilchicunataca

charijcuna

cashca.

Blank handwriting practice lines for page 91.

Yachana 17

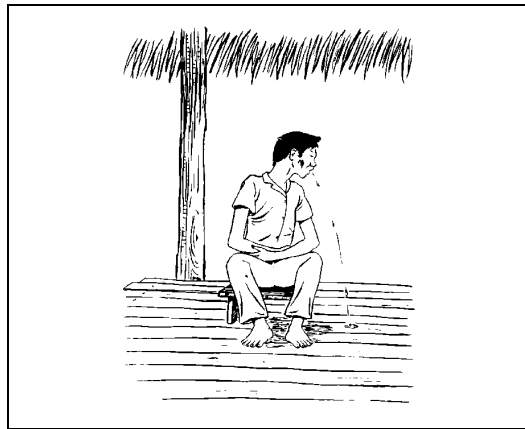

t'yucacun ¹

t'yucacun ¹
t'yu
u

i a u ²
t'yi t'ya t'yu

t'y Cai letraca "atya aspirada" shutimi.

(Chimborazopi, Bolivarpi, Cotopaxipi, Tungurahuapi ashtahuan comunidacunapica cai t'y letraca ch' letra shinallatajmi rimashca. Chashna cajpica, maijan comunidacunapica cai t'y letraca ch'icantajmi rimashca. Ni mai ladopi mana ty letra shinachu rimashca.)

(En muchas comunidades de la sierra central del Ecuador la letra t'y se pronuncia igual como la letra ch', pero en algunas comunidades la t'y se pronuncia bien diferente, como una ty con aspiración. En ninguna parte de la sierra se pronuncia la t'y sin aspiración, así que el profesor nunca debe pronunciarla como una simple ty o ch, sino que debe seguir la pronunciación de los alumnos, o si es quichuahablante nativo de la sierra central, su propia pronunciación natural.)

t'yu T'yu ³
t'ya T'ya
t'yi T'yi

t'yi t'ya t'yu ⁴
ni na nu
si sa su

t'ya ⁵
t'yam
t'yampa

t'yi
t'yim
t'yimbi

t'yu ⁵
t'yun
t'yungu

t'yu
t'yupicun

Mana ricuj huacharishca runata Jesús
alliyachishcamanta

¹ Jesús puricushpaca, mana ricuj huacharishca shuj runatami ricurca.

² Yachacujcunapish chai runata ricushpami Jesustaca:

—Yachachij, cai runa chashna huacharichunca ¿paillatajchu, mana cashpaca, paipaj yaya mamachu juchallishca canga imashi?— nishpa tapurcacuna.

³ Shina nijpi, Jesusca cashnami nirca:

—Paipish, paipaj yaya mamapish mana juchallishcamantachu chashnaca huacharirca. Diosca pai rurai tucushcata cai runapi ricuchichunmi chashnaca huacharishca.

⁴ Punllaraj cajpimi, ñucata cachaj rurai nishcata rurana cani. Tutayajpica, pi mana imata rurai tucunchu. ⁵ Ñucaca cai pachapi cashparajca, cai pachapi causajcunata achijyachij luzmi cani— nircami.

⁶ Chashna nishpaca, Jesusca allpata t'yucahuan chapushpami, mana ricujpaj ñahuipi llutarca. ⁷ Shina rurashpaca:

—Siloé uchilla cucha yacupi ri maillarigri— nircami.

(Siloé nishca shimica: “Cachashca” nisha ninmi.) Shina nijpi maillarigrishpaca, ricushpami tigramurca. ⁸ Chashna tucujpi chai ñaupaman paitaca mana ricuj cashcata ricujcunapish c'uchulla causajcunapish:

—Caica ¿manachu chai mañashpa tiyaj runa canga?— nircacunami.

⁹ Maijancunaca:

—Chaitajmari— nircacuna.

Cutin shujtajcunaca:

—Paitajmari yuyachin— ninacurcami.

Chashna ninacujta uyashpa chai runaca:

—Ñucatajmari cani— nircami.

¹⁰ Shina nijpica:

—¿Ima shinataj cunanca ricunguiari?— nircacuna.

¹¹ Chashna nijpi chai runaca:

—Jesús shuti runamari allpata t'yucahuan chapushpa ñuca ñahuipi llutashpaca: ‘Siloé yacupi ri, maillarigri’ nirca. Shina nijpi maillarishpaca, ñapish ricurcanillami— nircami.

¹² Shina nijpica:

—¿Maipitaj chai runaca?— nishpa paita tapujpi:

—Imatajshiari, mana yachanichu— nircami.

t'yucacun

t'yampa

t'yimbi

t'yungu

Allpata

t'yucahuan

chapurcami.

Yachana 18

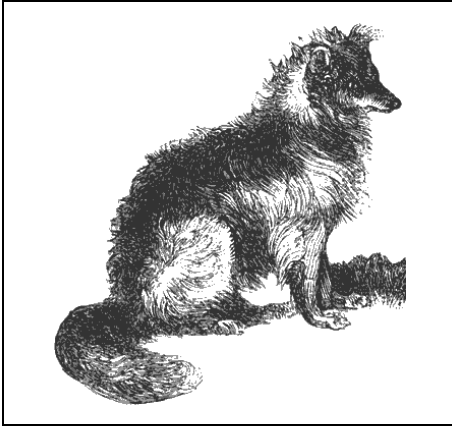

ts'unzu allcu

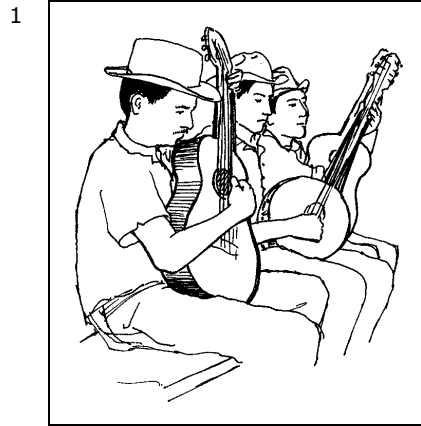

masrhu

ts'unzu
ts'un
ts'u

masrhu
srhu

i a u
ts'i ts'a ts'u

i a u
srhi srha srhu

ts'

Cai letraca "atsa aspirada" shutimi.

srh

Cai letraca "usrhu" shutimi.

(Cai ts' letraca cai "ts'unzu" shimillapimari ricurin.) (La letra ts' es bastante infrecuente en Quichua. ¡El único ejemplo encontrado es éste! Sin embargo, viendo el sistema de sonidos del Quichua, no hay duda que es una letra distinta, ya que cabe perfectamente en el sistema de sonidos. En todas partes de la sierra central se pronuncia igual, como una ts con aspiración, así que el profesor nunca debe pronunciarla como una simple ts, sino que debe seguir la pronunciación de los alumnos, o si es quichua hablante nativo de la sierra central, su propia pronunciación natural.)

(Tucui cai "srh" letraca charishca shimicunaca castellanomantami japishca. Chashna cajpica, cunanca quichua shimicunami. Cai "srh" letraca castellanopi mana tiyashcachu. Chimborazopi, Bolivarpi, Cotopaxipi, Tungurahuapi maijan comunidadcunapica cai "srh" letraca mana tiyashcachu. Chai comunidadcunapi cai shimicunaca cazi castellano shinapimi rimashca.) (Todas las palabras que contienen la letra "srh" son prestadas del español, y en español tienen la combinación "str", pero su pronunciación ha cambiado mucho en quichua, produciendo este nuevo sonido "srh" que no existe en el español. No se usa esta letra en todas las comunidades de la sierra central; en algunas comunidades estas palabras se pronuncian más como en español.)

ts'u Ts'u
ts'a Ts'a
ts'i Ts'i

srhu
srha
srhi

ts'i ts'a ts'u
srhi srha srhu
li la lu
si sa su

srha
musrha

srhu
musrhu

srha
lasrha

srhu
lasrhu

srhu
lasrhuju

srhi
lasrhillu

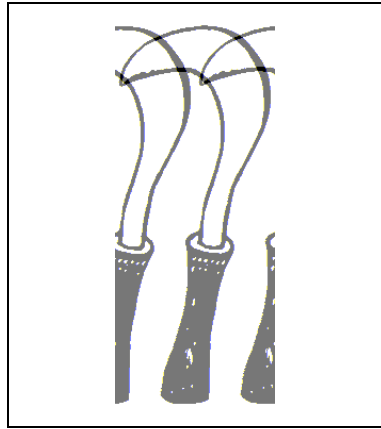

hoces

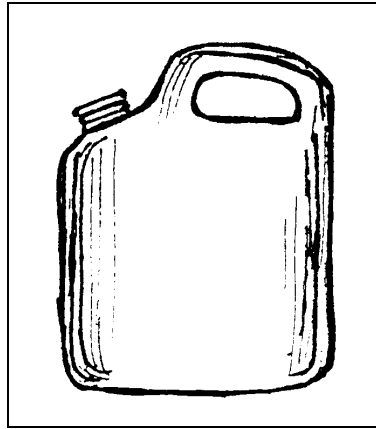

kerosina

1

hoces
ho
o

1

kerosina
ke
e

2

a u i
ha hu hi

i a u
ki ka ku

h

Cai letraca "ache" shutimi.

k

Cai letraca "ka" shutimi.

(Cai "h" letraca mana imata ninchu. Castellano rimaimanta japishca shimicunapimi ricurin. Cai shimicunaca cunan quichua shimicunami.) (La letra "h" no tiene sonido. Se usa para escribir palabras prestadas del español, aunque muchas de estas palabras ahora son parte del idioma quichua igual como cualquier otra palabra.)

(Cai "k" letraca "c" letra shinallatajmi nishca. Castellano rimaimanta japishca shimicunapimi ricurin. Cai shimicunaca cunan quichua shimicunami.) (La letra "k" se pronuncia igual como la "c". Se usa para escribir palabras prestadas del español, aunque muchas de estas palabras ahora son parte del idioma quichua igual como cualquier otra palabra.)

hu Hu
ha Ha
hi Hi

3

ku Ku
ka Ka
ki Ki

hi ha hu
ki ka ku
li la lu
si sa su

4

ho
hora

5

ho
horas

ki
kilo

he
hec
hectárea

5

he
herencia

ki
kilometro

5

ki
kilogramo

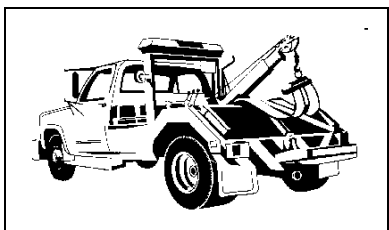

1

wincha



Cotopaxi

1

wincha
win
wi
i

2

i	a
wi	wa

W

Cai letraca "doble ve" shutimi.

X

Cai letraca "equis" shutimi.

(Cai "w" letraca "hu" letra shinallatajmi nishca. Castellano rimaimanta japishca shimicunallapimi ricurin.)

(La letra "w" se pronuncia igual como la "hu". Sólo se usa para escribir palabras del español.)

(Cai "x" letraca "cs" letracuna shinallatajmi nishca. Castellano rimaipaj shimicunallapimi ricurin.)

(La letra "x" se pronuncia igual como las letras "cs". Sólo se usa para escribir palabras del español.)

5

wi
wil
Wilson

5

wi
win
Darwin

5

wa
wal
Walberto

5

wa
wal
Walter

Pilataxi

5

Álex

5

mixto

Masrhumanta

Cotopaxi llajtapica shuj masrhumi tiyashca. Chai masrhuca Wilson shutimi cashca. Shuj uchilla ts'unzu allcutami charishca. Chai allcuca chungu kilollatami pezashca. Chai allcuca lasrhupimi pugllaj cashca.

Shuj punllaca chai allcuca atillpapaj musrha lulunta japishpami micushca. Masrhu p'iñarishpa hoceshuan macajpica, chai horasllatajmi huañushca.

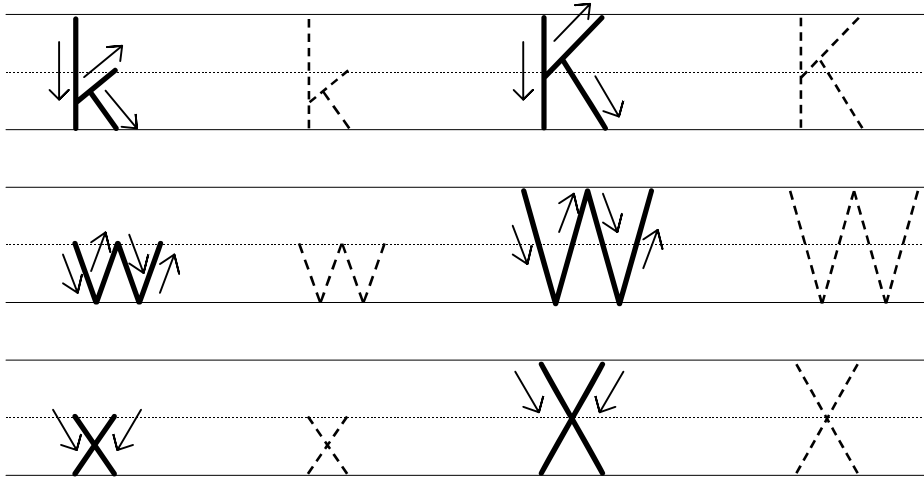

hoces

kerosina

wincha

Cotopaxi

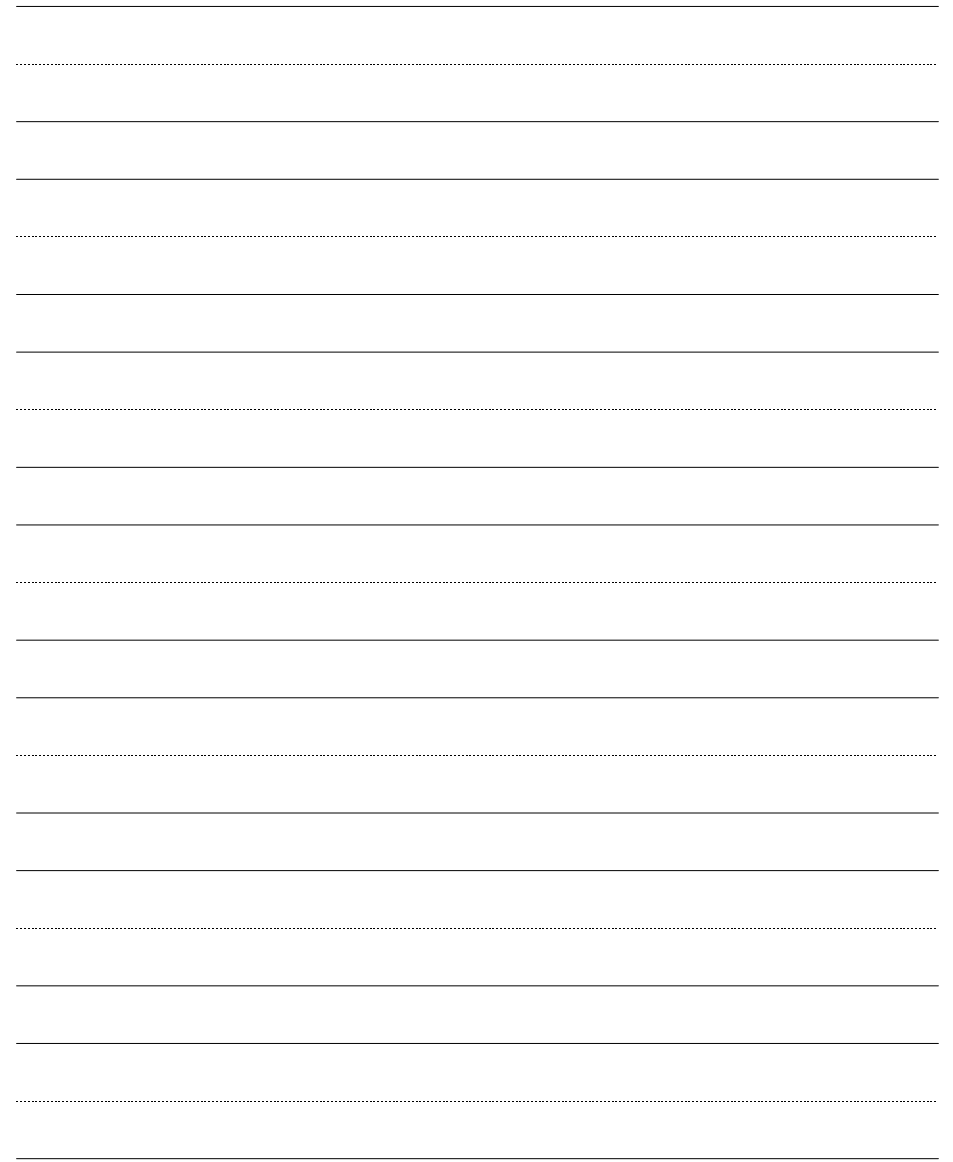

Quichua numerocuna

Quichua	Castellano	Quichua	Castellano
1 shuj	uno	10 chungu	diez
2 ishqui	dos	20 ishqui chungu	veinte
3 quimsa	tres	30 quimsa chungu	treinta
4 chuscu	cuatro	40 chuscu chungu	cuarenta
5 pichca	cinco	50 pichca chungu	cinquenta
6 sujta	seis	60 sujta chungu	sesenta
7 canchis	siete	70 canchis chungu	setenta
8 pusaj	ocho	80 pusaj chungu	ochenta
9 iscun	nueve	90 iscun chungu	noventa
10 chungu	diez	100 patsaj	cien

11 chungu shuj	once
12 chungu ishqui	doce
13 chungu quimsa	trece
14 chungu chuscu	catorce
15 chungu pichca	quince
16 chungu sujta	dieciséis
17 chungu canchis	diecisiete
18 chungu pusaj	dieciocho
19 chungu iscun	diecinueve
20 ishqui chungu	veinte
21 ishqui chungu shuj	veintiuno
22 ishqui chungu ishqui	veintidós
...	
30 quimsa chungu	treinta
31 quimsa chungu shuj	treinta y uno
32 quimsa chungu ishqui	treinta y dos
33 quimsa chungu quimsa	treinta y tres
34 quimsa chungu chuscu	treinta y cuatro

Sistema numérico del quichua de la sierra central

Quichua	Castellano
100 patsaj	cien
101 patsaj shuj	ciento uno
102 patsaj ishqui	ciento dos
...	
110 patsaj chungu	ciento diez
111 patsaj chungu shuj	ciento once
...	
120 patsaj ishqui chungu	ciento veinte
130 patsaj quimsa chungu	ciento treinta
...	
200 ishqui patsaj	doscientos
300 quimsa patsaj	trescientos
400 chuscu patsaj	cuatrocientos
500 pichca patsaj	quinientos
600 sujta patsaj	seiscientos
700 canchis patsaj	setecientos
800 pusaj patsaj	ochocientos
900 iscun patsaj	novecientos
...	
999 iscun patsaj iscun chungu iscun	novecientos noventa y nueve
1.000 huaranga	mil
1.111 huaranga patsaj chungu shuj	mil ciento once
9.999 iscun huaranga iscun patsaj iscun chungu iscun	nueve mil novecientos noventa y nueve
999.999 iscun patsaj iscun chungu iscun huaranga iscun patsaj iscun chungu iscun	novecientos noventa y nueve mil novecientos noventa y nueve
1'000.000 shuj millón	un millón

Yachana 19

☞ Shimicunata rezashpaca cada shimita paipaj dibujoman huachuhuan tinguigui.
Lea las palabras y una con una línea la palabra que corresponde al dibujo.



t'yucacun

ch'imba

familia

t'iyu

ts'unzu allcu

masrhu



☞ Cada dibujo ucupi ima cashcata ricuchij shimita quillcangui.

Mire cada dibujo y escriba abajo la palabra correspondiente.

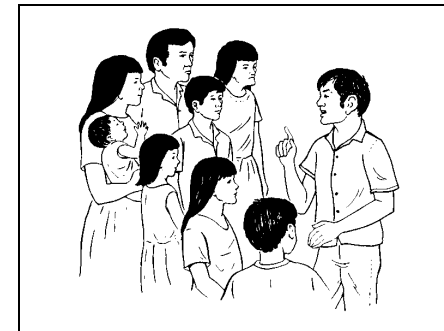
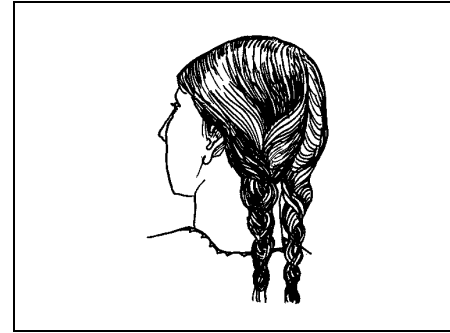

☞ Cada dibujo ucupi ima cashcata ricuchij shimita quillcangui.

Mire cada dibujo y escriba abajo la palabra correspondiente.

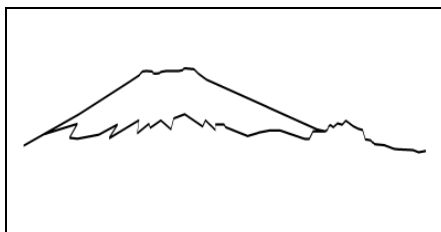
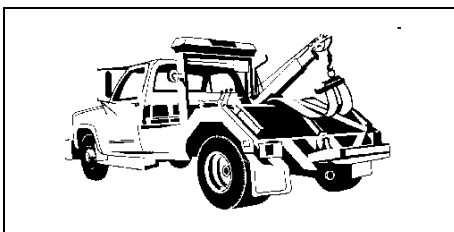
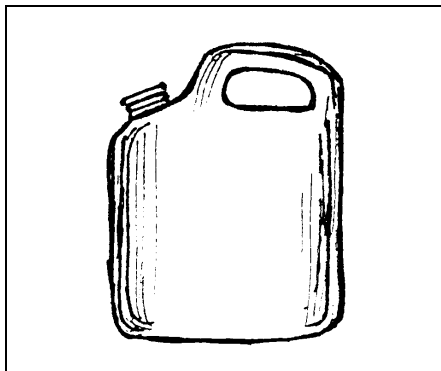
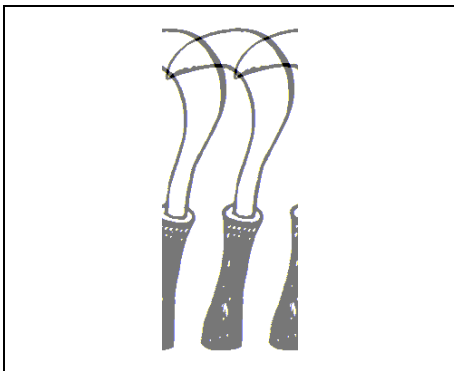
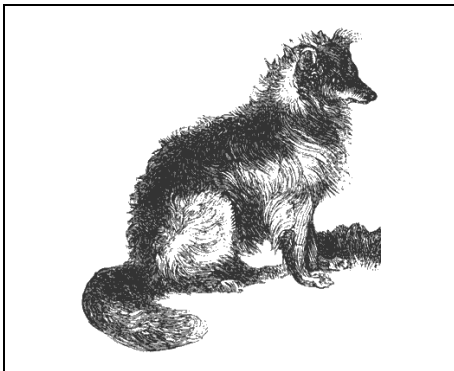

☞ (Tucuita rezana, ladopi quillcana.)

(Lea todo, cópialo al lado.)

ts'unzu

masrhu

familia

hoces

kerosina

wincha

Cotopaxi

Ima shina quillca catinata yachachinamanta

Cai yachachinacunaca cashnami chaupirin:

1. Mushuj shimita yachachina, chai huashaca shimicunata tandachina; ima shinami shuj aillu cazarajpi huahuacuna mirarin, chai shinallatajmi shimicunapish uchilla shimimanta mirarishpa catina.
2. Ashtahuan shujtaj shimicunahuan chapushpa quillcana.
3. Chai huashaca shuj parlota quillcana yachashca shimicunahuan.
4. Ima shina quillcanata yachachina.

-
1. Mushuj p'itishca shimicunatapish uchilla shimicunatapish yachachinamanta:

Purina 1

P'angapi tiyacuj ricunacunata yachacujcunaman ricuchishpa, chaimanta parlanacungui; chai q'uipaca quillcashca shimita yachachingui. Chai

yachanapipish shuj cajón ucupimi p'angapi ricuchij shimica tiyacun; chaita rijsichingui.

Purina 2

Cai q'uipa cajonpica ima shina uchilla shimicunata tandachinatami yachachin, ashtahuanca ñaupaman yachachishca shimicunatami huatashpa shina tandachingui.

P'anga ucupica letra shutita yachachingui.

Purina 3

Quimsa cajón ucupica caitami yachachin, ima shina p'itishca shimicunata ch'imbapuranata; shinallataj mayusculahuan quillcanatapish yachachina.

Purina 4

Chuscu cajón ucupica, uchilla shujtaj shimicunata rijsichinapajmi, chai mushuj shimihuan tandachishpa ricuchina.

Purina 5

Cai yachanaca mushuj shimicunata rurangapajmi alli, chai yachacushca mushuj uchilla

shimicunahuan, chai shimicunahuan quillcashpaca ishqui shimita cashpa, mana cashpaca quimsa shimitapish quillcai tucungui.

2. Imata ruranata yachachinamanta

Purina 6

Jatun yuyaita quillcashcamanta, ima ruracujta ricuchij shuj shimita mashcana.

Purina 7

Chai q'ui-paca mushuj ricushca shimicunahuan quillcana mushuj yuyaita. Ñaupá yachanacunapica cai mushuj shimicunaca manaraj tiyanchu.

Purina 8

P'angapi quillcashca shimicunata ch'imbapurachina imata ruracuj shimi nishcata alli ricuchina.

Purina 9

Cai yachanapica ashtahuan mushuj yuyaicunata quillcana, punta yachashca shimicunahuan shinallataj mushuj shimicunahuan tandachishpa.

Purina 10

Cai yachanapica ashtahuan jatun yuyaitami imallata ruranata ricuchij shimihuan huatashpa, huatashpa quillcana.

3. Parlota quillcana

Purina 11

Yachacujtaca tucui shunguhuan, allimantalla yachachingui, quillca catinata alli yachangacama.

4. Ima shina quillcanata yachachinamanta

Purina 12

Ñaupaman yachachishca shinallataj quillcanacunataca quillcangui ama shujtaj, shujtaj quillcanahuanca, chai shinalla quillcajta ricushpami yachacujcunapish, paipaj yachachij quillcashcata catinga.

Chuscu yachanata tucuchishca q'ui-pami cutin, cutin yuyarinami tiyan, yachacujcuna cungarichun.

Para enseñar las lecciones de lectura

Cada lección tiene las partes siguientes:

1. Ejercicios para enseñar una letra nueva y las familias silábicas.
 2. Ejercicios para enseñar uno o unos elementos gramaticales nuevos.
 3. Un cuento de lectura.
 4. Ejercicios de escritura.
-

1. Ejercicios para enseñar la letra nueva y las sílabas.

Paso 1

Converse con los alumnos acerca del dibujo y luego enseñe la palabra clave. Después, la primera cajita tiene el propósito de analizar la palabra clave.

Paso 2

La segunda cajita tiene el propósito de construir sílabas con la letra enseñada.

Al fondo de la página enseñe el nombre de la letra.

Paso 3

La tercera cajita es para comparar las sílabas y enseñar la letra mayúscula.

Paso 4

La cuarta cajita es para contrastar las sílabas.

Paso 5

Este paso sirve para construir palabras nuevas con las sílabas aprendidas. Usualmente hay dos o tres palabras construidas.

2. Ejercicios del elemento gramatical.

Paso 6

Analizar la oración clave con el propósito de enfocar el elemento gramatical.

Paso 7

Construir las palabras con los elementos gramaticales nuevos. (En las lecciones donde el verbo está enfocado, ese paso no existe.)

Paso 8

Comparar los elementos gramaticales en el contexto de palabras.

Paso 9

Contrastar los elementos gramaticales nuevos con elementos gramaticales antes aprendidos.

Paso 10

Construir la oración con el elemento gramatical.

3. El Cuento

Paso 11

Ayude al alumno a leer con comprensión y fluidez.

4. Ejercicios de escritura.

Paso 12

Siempre demuestre a los alumnos los mismos movimientos con los cuales se escriben las letras. Deben fijarse en cómo las forma el maestro mientras él escribe.

Después de cada cuatro lecciones, hay una lección de repaso.

Chimborazo, Bolívar, Cotopaxi, Tungurahua provinciacunapi quichua rimaipaj 41 letracuna

minúscula minúscula	mayúscula mayúscula	shuti nombre	minúscula minúscula	mayúscula mayúscula	shuti nombre
<u>a</u>	<u>A</u>	a	<u>h</u>	<u>H</u>	ache
<u>b</u>	<u>B</u>	be larga	<u>hu</u>	<u>Hu</u>	ahua
<u>c</u>	<u>C</u>	ce	<u>i</u>	<u>I</u>	i quichua
<u>c'</u>	<u>C'</u>	ce aspirada*	<u>j</u>	<u>J</u>	jota
<u>ch</u>	<u>Ch</u>	che	<u>k</u>	<u>K</u>	ka
<u>ch'</u>	<u>Ch'</u>	che aspirada	<u>l</u>	<u>L</u>	ele
<u>d</u>	<u>D</u>	de	<u>ll</u>	<u>Ll</u>	elle
<u>e</u>	<u>E</u>	e castellana	<u>m</u>	<u>M</u>	eme
<u>f</u>	<u>F</u>	efe	<u>n</u>	<u>N</u>	ene
<u>g</u>	<u>G</u>	ge	<u>ñ</u>	<u>Ñ</u>	eñe
			<u>o</u>	<u>O</u>	o castellana

Yanajlla letracunaca castellano rimaipi mana tiyashcachu, quichua rimaillapimi tiyan.

Ishqui caspicunahuan letracunaca ña yachachishpa shamushcatami ricuchin.

* Chimborazopi, Bolívarpi, Cotopaxipi, Tungurahuapi mana tucui comunidacunapica cai asteriscohan señalashca letracuna chai laya nishcachu. Cada letrata yachachina yachanatata ashtahuan entendingapaj ricupangui.

Las 41 letras del alfabeto del quichua de la sierra central del Ecuador (Chimborazo, Bolívar, Cotopaxi, Tungurahua)

minúscula minúscula	mayúscula mayúscula	shuti nombre	minúscula minúscula	mayúscula mayúscula	shuti nombre
<u>p</u>	<u>P</u>	pe	<u>ts</u>	<u>Ts</u>	atsa
<u>p'</u>	<u>P'</u>	pe aspirada*	<u>ts'</u>	<u>Ts'</u>	atsa aspirada
<u>q</u>	<u>Q</u>	cu	<u>ty</u>	<u>Ty</u>	atya*
<u>q'</u>	<u>Q'</u>	cu aspirada*	<u>t'y</u>	<u>T'y</u>	atya aspirada*
<u>r</u>	<u>R</u>	ere	<u>u</u>	<u>U</u>	u quichua
<u>s</u>	<u>S</u>	ese	<u>v</u>	<u>V</u>	ve corta
<u>sh</u>	<u>Sh</u>	ishi	<u>w</u>	<u>W</u>	doble ve
<u>srh</u>	<u>Srh</u>	usrhu	<u>x</u>	<u>X</u>	equis
<u>t</u>	<u>T</u>	te	<u>y</u>	<u>Y</u>	ye
<u>t'</u>	<u>T'</u>	te aspirada	<u>z</u>	<u>Z</u>	zeta

Las letras en **negrilla** no ocurren en español, sólo en quichua.

Las letras con **doble subrayado** ya han sido enseñadas.

* Las letras marcadas con este asterisco no se pronuncian iguales en toda la sierra central. Véase la lección correspondiente para ver detalles.

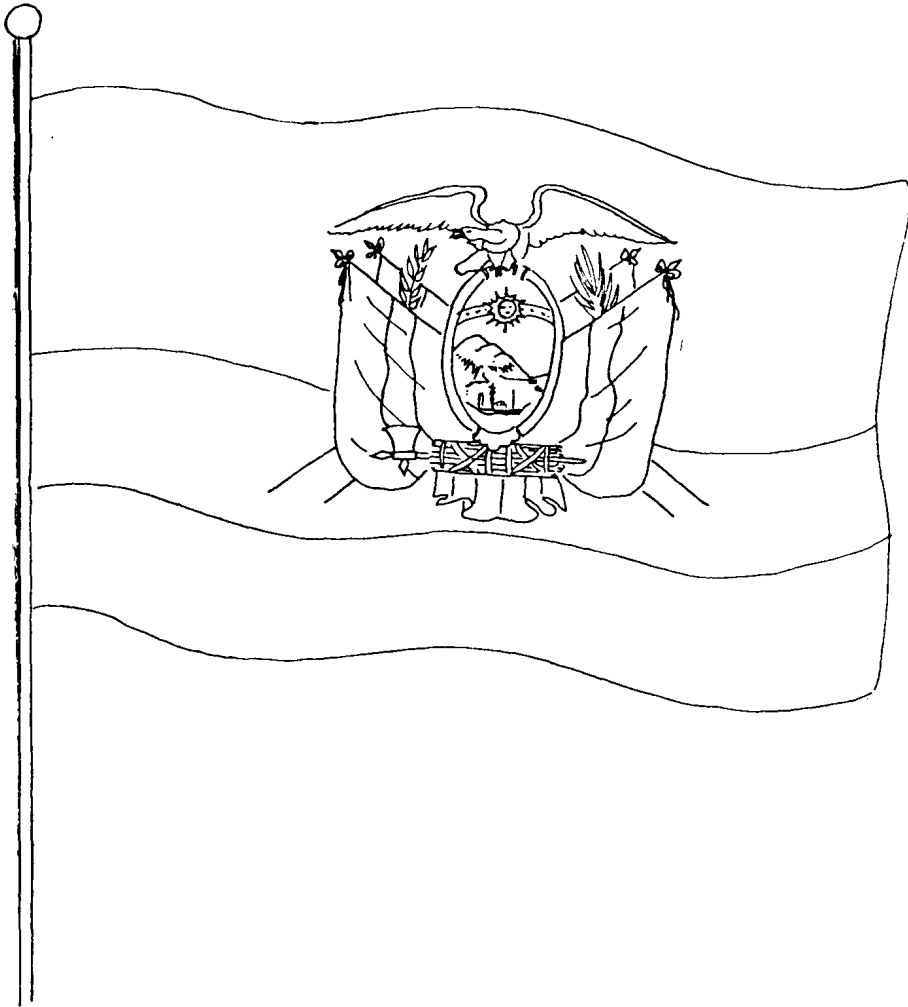

ECUADOR LLAJTAPAJ CANTANA

CORO

Ñuca llajta canta alli nini.
Sumajmi. Sumajmi.
Cambaj shungu ucupi cushicui.
Cambaj ñahui intita yallimi.
Huaranga huarangata cushicui.
Canca sumaj allpami cangui.
Huaranga huarangata cushicui.
Canca sumaj allpami cangui.

ESTROFA

Cai allpapi punta yayacuna
Pichincha urcupi macanacushca.
Cantaca huiñaipaj alli nishca.
Canmanta yahuarta jichashca.
Diosca chaita ricushpa chasquishca.
Chai yahuar muyu shina mirarij.
Cai runacunata mancharishca.
Cashna alli runacunami.
Mirarishcamari. Mirarishcamari.

CORO

Ñuca llajta canta alli nini.
Sumajmi. Sumajmi.
Cambaj shungu ucupi cushicui.
Cambaj ñahui intita yallimi.
Huaranga huarangata cushicui.
Canca sumaj allpami cangui.
Huaranga huarangata cushicui.
Canca sumaj allpami cangui.

Quichua rimaipi ñucanchij quillcashca librocunaca caicunami:

- **Bartimeo shuti mana ricuj runamanta**
- **Juan huasichishca huasimanta**
- **Noé shuti runa yacupi huambuj jatun huasita rurashcamanta**
- **Imatapish umashpalla huillaj Pedro shuti mosomanta**
- **Letracuna**
- **Apunchij Jesús huacharishcamanta**
- **Quillcanata Yachana 1**
- **Quillcanata Yachana 2**
- **Quillcanata Yachana 3**

Q'ui pamanca shujtaj librocunatapish quillcashunrajmi. Ucuman tiyaj direccioncunaman rishpa, telefonocunapi cayashpa yachai tucunguimi. www.quichua.net Internet direccionpipish cai librocunata rezai tucunguimi.



Acuerdo Ministerial #0110

Calle Fulgencio Araujo N26-188
y Humberto Albornoz
(Sector de la Comuna)
Quito, Ecuador
Teléfono: 3203498, 09-5002825

www.Quichua.net
www.fedepi.org